

COMPASS 
enjoy the moment

40
ANS
GARANTIE



COLLECTION DE PISCINES

COMPASSPOOLS.EU





NOUS FORMONS
DES PARTENARIATS
AUSSI FIABLES QUE
NOS PISCINES

PLUS DE **85 000+** PISCINES VENDUES EN AUSTRALIE
ET EN EUROPE. MERCI, CHAQUE PISCINE COMPTE!



32 PAYS
110+ COMPASS
EUROPE
ASSOCIÉS

AUTRICHE
AZERBAIJAN
BELGIQUE
CROATIE
RÉPUBLIQUE TCHÈQUE
DANEMARK
ESTONIE
FINLANDE
FRANCE
ALLEMAGNE
GRÈCE
HONGRIE
ISRAËL
ITALIE
LETTONIE
LITHUANIE
LUXEMBOURG
MONTÉNÉGRO
PAYS-BAS
NORVÈGE
POLOGNE
ROUMANIE
SERBIE
SLOVAQUIE
SLOVÉNIE
ESPAGNE
SUÈDE
SUISSE
ÉMIRATS ARABES UNIS
UKRAINE
ROYAUME-UNI
TURQUIE

COMPASS TIMELINE



2008

Création de COMPASS Pools Allemagne avec son propre entrepôt central en Basse-Bavière

Volet roulant Compass introduit! – Des couvertures à lamelles uniques qui ont été exclusivement développées pour Compass Europe

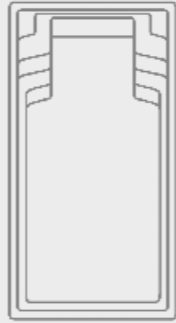

2012

Compass Pools s'est établi comme l'un des principaux fabricants de piscines en Europe

2014

Excellence en design Après le lancement de la piscine Yachtpool sur le marché, nous avons remporté le Reddot Award et le iF Design Award



reddot award

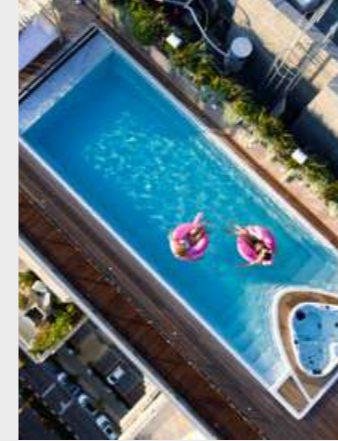

2016

Cérémonie d'ouverture 2016 de la nouvelle usine de COMPASS Europe: En une année, nous avons transformé, aménagé et ouvert la nouvelle production. Nous sommes devenus le fabricant de piscines le plus moderne et le plus respectueux de l'environnement de l'UE...

2018

Nouvelles innovations avec le skimmer de haut niveau et le nouveau modèle Trend 73

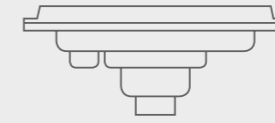

2020

Compass célèbre l'année la plus réussie de l'histoire de l'entreprise"

2022

Un vent de fraîcheur et de continuité

changement de propriétaires chez Compass Europe, représenté par Franz Reps et Tibor Meszaros

Introduction de 8 nouveaux modèles de piscines

2023

La première piscine Compass Swim autoportante



1980

Australie
Fondation de l'entreprise Compass usine mère en Australie



2007

Développement des couleurs Cyber et d'une nouvelle forme de piscine avec des escaliers romains et un fond de piscine Fond plat

2010

Ouverture du premier showroom de Compass Pools à Munich



2013

COMPASS carbone – révolution: En ajoutant du carbone à nos piscines, notre produit a gagné en stabilité et en durabilité

2015

L'incendie de 2015 à dans l'usine de COMPASS: l'une des périodes les plus difficiles pour COMPASS Pools en été 2015, lorsque le hall de production a brûlé



2017

Nous avons développé trois nouveaux modèles de piscines et lancé les lignes Aqua Nova et XL-Lounger

2019

Nous développons la première piscine à débordement de COMPASS Pools



2021

15 ans de COMPASS Europe – la plus grande conférence sur les piscines en Europe

NOTRE ENGAGEMENT

En tant que fabricant de piscines depuis longtemps établi en Australie, nous sommes très fiers de pouvoir nous appuyer sur plus de 40 ans d'expérience, grâce auxquels Compass Pools a acquis une excellente réputation internationale.

La combinaison parfaite de la qualité, du design et de l'innovation nous permet de fabriquer un produit de première classe. Avec le plus grand soin et la technologie carbone-céramique, nos piscines sont fabriquées selon le processus de stratification à la main.

Motivés par notre passion pour les piscines, notre objectif est d'offrir à nos clients des moments captivants de détente et de bien-être de la plus haute qualité.

Votre piscine parfaite, c'est ce qui nous motive.

1980-2023

PLUS DE 85 000 PISCINES VENDUES DANS LE MONDE
ENTIER – PRÉUVE D'UNE RÉUSSITE DE COMPASS POOLS

INSPIRÉ DE L'HISTOIRE

Votre propre piscine – réalisez votre rêve et plongez dans une expérience unique. Avec une piscine originale COMPASS CARBON CERAMIC POOL, vous vivrez des heures incomparables dans votre maison.

Depuis la fondation de l'usine Compass Europe, il y a de plus en plus d'enthousiastes pour une expérience de la piscine par excellence – dans le monde entier. L'augmentation de la qualité de vie de chaque propriétaire de piscine, ainsi que l'étincelle enthousiaste dans les yeux de nos clients, nous confirment jour après jour dans notre travail!





LE BONHEUR
N'EST RÉEL
QUE LORSQU'IL
EST PARTAGÉ



COLLECTION DE PISCINES



DE PISCINES CLASSIC

CLASSIC 103



CLASSIC 93



CLASSIC 83

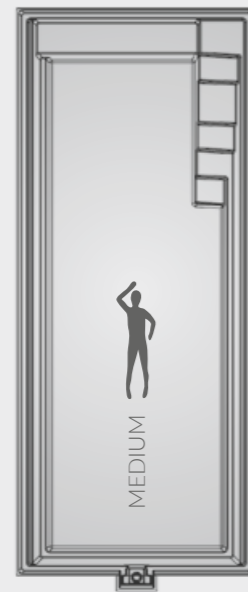

CLASSIC 73

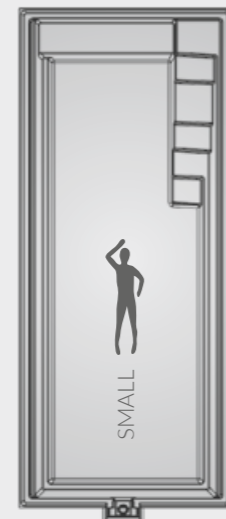

CLASSIC 63



CLASSIC 53



TYPE	LONGUEUR	LARGEUR	PROFONDEUR	VOLUME	POIDS
Classic 53	5,35 m	3,18 m	1,50 m	16 m ³	600 kg
Classic 63	6,37 m	3,15 m	1,50 m	20 m ³	700 kg
Classic 73	7,40 m	3,18 m	1,50 m	23 m ³	850 kg
Classic 83	8,37 m	3,52 m	1,50 m	31 m ³	950 kg
Classic 93	9,37 m	3,52 m	1,50 m	35 m ³	1200 kg
Classic 103	10,37 m	3,52 m	1,50 m	39 m ³	1300 kg





PISCINES POUR PLONGER DANS LE JARDIN

MOINS DE 6 m

Ces piscines sont idéales pour s'amuser dans un petit espace. Vous pouvez choisir parmi une gamme de modèles qui sont parfaits pour les petits jardins grâce à leur conception compacte et à leur taille. Équipées d'un système de nage à contre courant, elles peuvent également ravir les sportifs.

PLUNGE 35

NOUVEAU

NUMÉRISER
POUR
IMAGES



DESIGN ESPACE-EFFICACE

Conçu parfaitement pour les espaces compacts, Plunge 35 apporte le luxe de la natation jusque devant votre porte, quelle que soit la taille de votre espace extérieur.

Noble & Efficace:

Des coûts d'achat et d'installation inférieurs par rapport aux piscines de taille standard. Des coûts de maintenance et de produits chimiques réduits.

Polyvalent:

Adapté pour la relaxation, l'hydrothérapie et des exercices à faible impact. Peut être installé à l'intérieur ou à l'extérieur, encastré ou hors sol, s'adaptant à divers paysages et préférences.

Personnalisable:

Des fonctionnalités optionnelles telles que l'éclairage, le chauffage et des jeux d'eau sont disponibles, ainsi que plusieurs options de design pour compléter votre espace.

Éco-responsable:

Utilise significativement moins d'eau par rapport aux piscines traditionnelles, en faisant une option plus respectueuse de l'environnement.

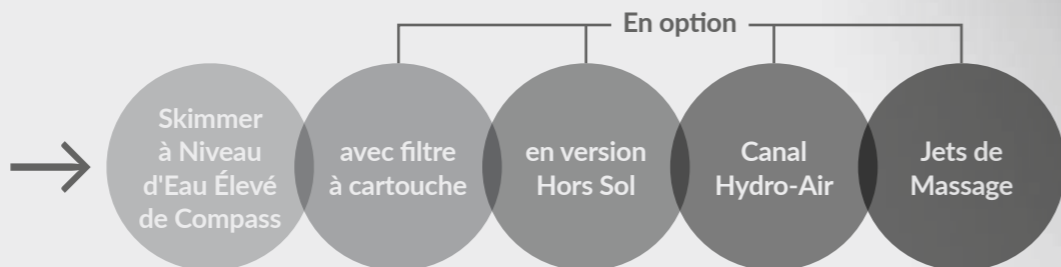

SECTION

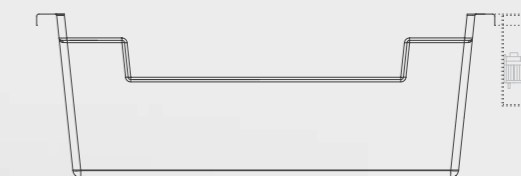

VUE DE DESSUS

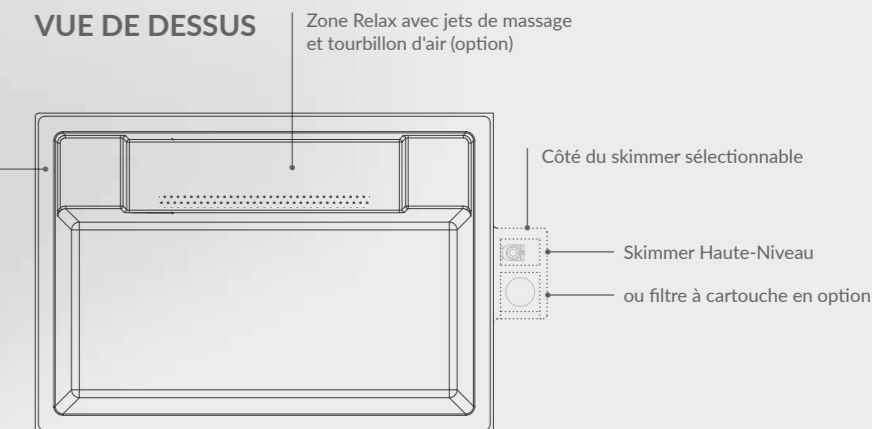

TYPE	LONGUEUR	LARGEUR	PROFONDEUR	VOLUME	POIDS
Plunge 35	3,50 m	2,45 m	1,25 m	5,28 m ³	320 kg

COMPASS SWIM

COMPASS SWIM - LE POLYVALENT PARMIL LES PISCINES COMPASS

Peu importe qu'elle soit installée enterrée dans le jardin ou hors-sol et installée comme une piscine autoportante sur une terrasse. CompassSwim convient aux deux types d'installation. Grâce à ses dimensions compactes, il y a de la place pour la CompassSwim un peu partout. Équipé de jets de massage et d'un système de turbine, le CompassSwim peut être utilisé comme un spa et une piscine en un.

Construisez votre propre **piscine passive**. En combinaison avec une pompe à économie d'énergie et un système photovoltaïque, le CompassSwim peut être utilisé comme une piscine passive. Vous pouvez décider indépendamment si votre piscine passive fonctionne avec un filtre à sable ou à cartouche. CompassSwim peut faire les deux. CompassSwim peut faire les deux.

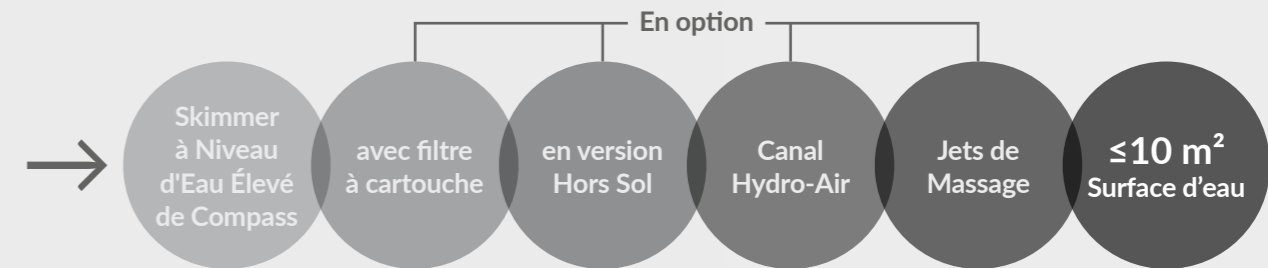
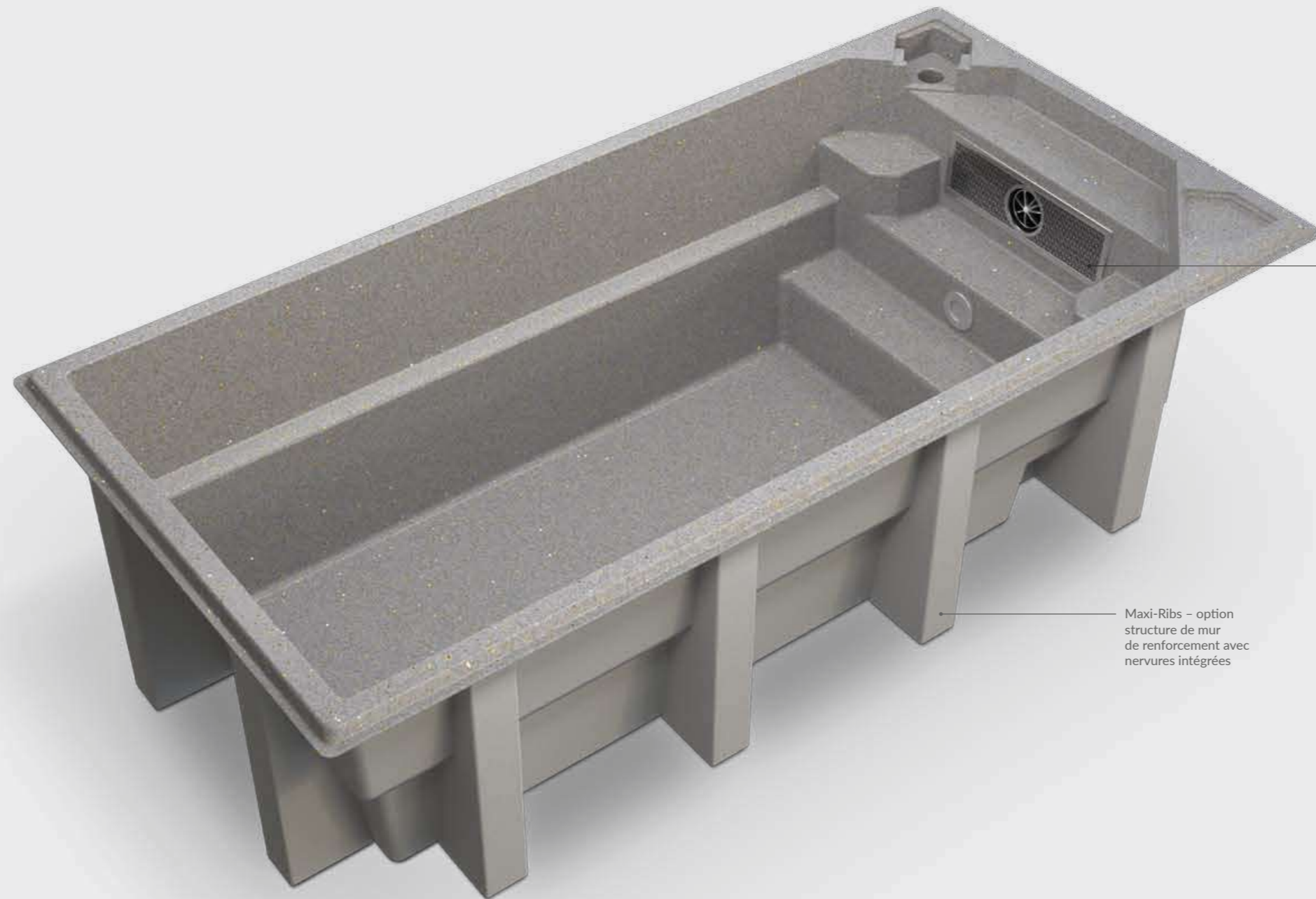

Turbine de nage

Maxi-Ribs - option structure de mur de renforcement avec nervures intégrées

COMPASS SWIM 50



COMPASS SWIM 60



TYPE	LONGUEUR	LARGEUR	PROFONDEUR	VOLUME	POIDS
CompassSwim 50	5,00 m	2,45 m	1,35 m	10 m ³	600 kg
CompassSwim 60	6,00 m	2,45 m	1,35 m	12 m ³	700 kg

SCANNER
POUR
PLUS
D'INFO





PETITES PISCINES DE JARDIN

BRILIANT 66 / 74

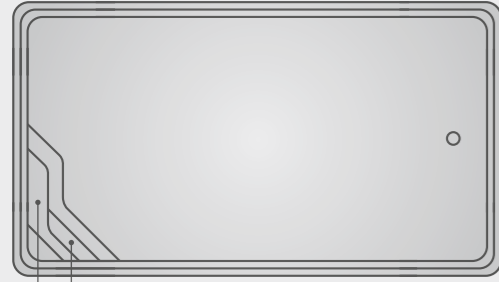

Marches avec surface antidérapante
Buses Relaxzone et Massage en option

CLASSIC

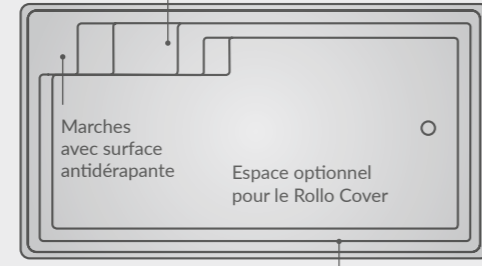

Marches avec surface antidérapante
Espace optionnel pour le Rollo Cover
Rail intégré pour le guidage sûr du Rollo cover

AQUA NOVA 53

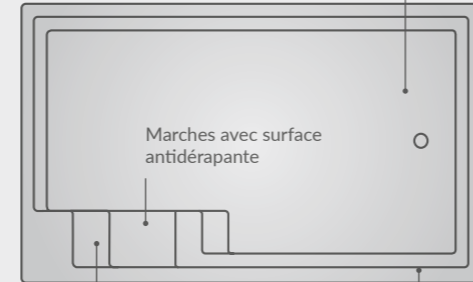

Marches avec surface antidérapante
Espace optionnel pour le Rollo Cover
Buses Relaxzone et Massage en option
Rail intégré pour le guidage sûr du Rollo cover

XL-TRAINER 72

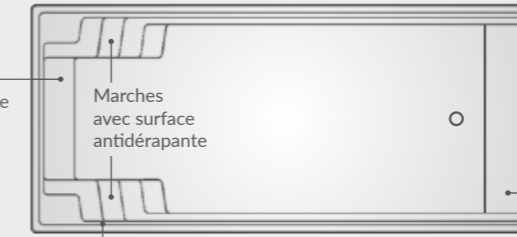

Buses Relaxzone et Massage en option
Marches avec surface antidérapante
Espace pour le Rollo cover ou les buses de massage
Rail intégré pour le guidage sûr du Rollo cover

RIVERINA 67

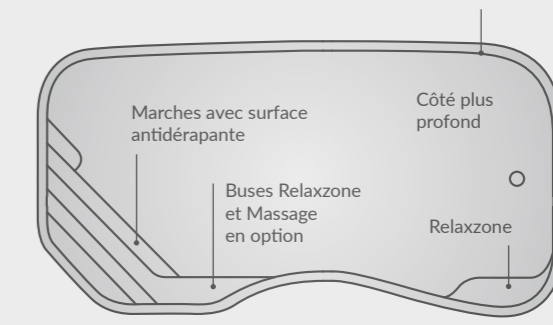

Main courante intégrée et marche de sécurité le long de la piscine

FUN 74 / FUN 74 S*

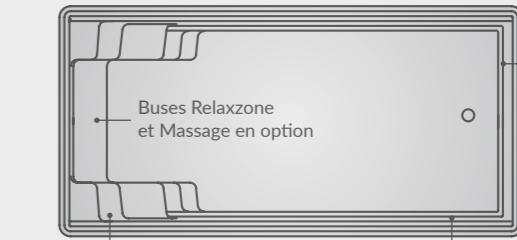

Marches avec surface antidérapante
Marche de sécurité

Espace optionnel pour le Rollo Cover

*S - sans étape de sécurité

BABY-POOL



Marches avec surface antidérapante
Rail intégré pour le guidage sûr du Rollo cover
Buses Relaxzone et Massage en option
Espace optionnel pour le Rollo Cover

CLASSIC TOP

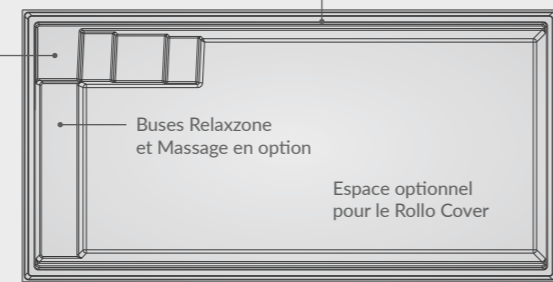

Marches avec surface antidérapante
Rail intégré pour le guidage sûr du Rollo cover
Buses Relaxzone et Massage en option
Espace optionnel pour le Rollo Cover

TREND 73



Technologie de piscine intégrée (en option) avec couverture dans la couleur de la piscine
Buses Relaxzone et Massage en option
Skimmer haut niveau intégré pour la hauteur maximale du niveau d'eau
Marches avec surface antidérapante
Espace optionnel pour le Rollo Cover
Rail intégré pour le guidage sûr du Rollo cover

X-TRAINER 45 SB

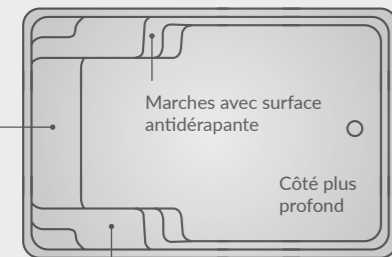

Relaxzone
Marches avec surface antidérapante
Côté plus profond
Buses Relaxzone et Massage en option

**SB - Fond incliné

TYPE	LONGUEUR	LARGEUR	PROFONDEUR	VOLUME	POIDS
X-Trainer 45 SB	4,45 m	2,94 m	1,21-1,49 m	15 m ³	600 kg
Aqua Nova 53	5,30 m	3,20 m	1,50 m	21 m ³	700 kg
Classic	6,19 m	3,21 m	1,50 m	23 m ³	700 kg
Classic Top	6,37 m	3,23 m	1,10 m	20 m ³	500 kg
Baby-Pool	6,52 m	2,40 m	0,88 m	12 m ³	600 kg
Briliant 66	6,62 m	3,62 m	1,40 m	27 m ³	850 kg

TYPE	LONGUEUR	LARGEUR	PROFONDEUR	VOLUME	POIDS
Riverina 67	6,72 m	3,44 m	1,11-1,57 m	24 m ³	800 kg
XL-Trainer 72	7,19 m	3,30 m	1,50 m	30 m ³	920 kg
Trend 73	7,30 m	3,30 m	1,50 m	31 m ³	1100 kg
Fun 74	7,53 m	3,77 m	1,50 m	35 m ³	1050 kg
Fun 74 S	7,50 m	3,71 m	1,50 m	35 m ³	1050 kg
Briliant 74	7,63 m	3,64 m	1,40 m	32 m ³	920 kg

SMALL



PISCINES MOYENNES

7,70 – 9,00 m

Votre propre espace de bien-être dans le jardin – c'est ce que vous offrent les piscines Compass Ceramic Pools. Des marches d'embarquement larges et confortables vous assurent détente et confort. Ajoutez à vos attractions aquatiques et que le plaisir commence.

OVERFLOW

INFINITY HIGH-END-POOL

PISCINE AVEC UNE SURFACE D'EAU INFINIE

Vue sur l'horizon
 Un attrait incomparable et des vues imprenables grâce à une ligne d'eau surélevée. La ligne d'eau et le paysage sont unifiés.

Le canal de débordement en pierre en option crée un aspect unique de pierre à l'eau qui peut être intégré de manière discrète et élégante dans votre espace jardin créant ainsi une unité paisible.

En option, la piscine à débordement peut aussi être installée avec un caillebotis au lieu d'un canal en pierre.

INFINITY 80

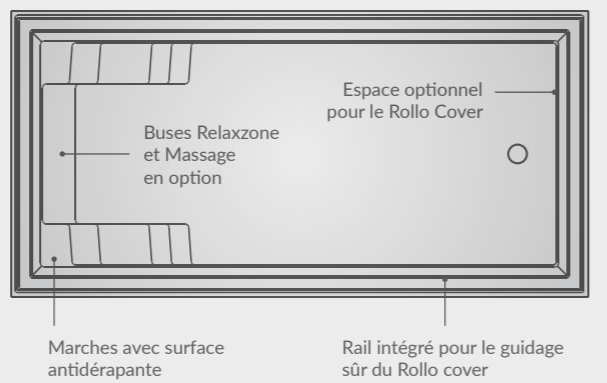

SCANNER POUR PLUS



TYPE	LONGUEUR	LARGEUR	PROFONDEUR	VOLUME	POIDS
Infinity 80	8,30 m	4,05 m	1,46 m	40 m ³	1100 kg



Infinity 80 | Nova Stone | Reps Pools

AQUA NOVA 77 / AQUA NOVA 84

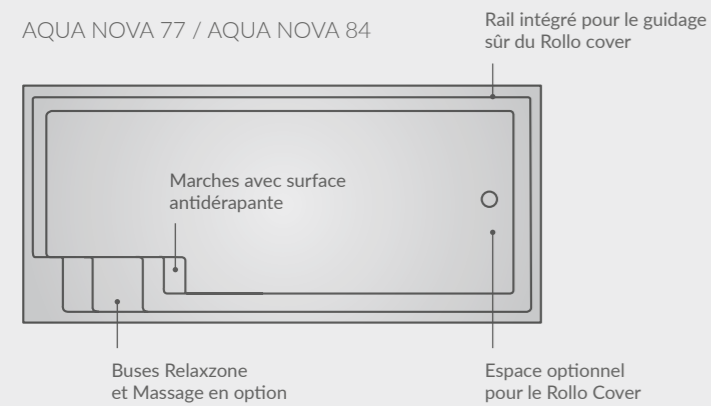

FUN 80 / FUN 80 S* / FUN 80 D**

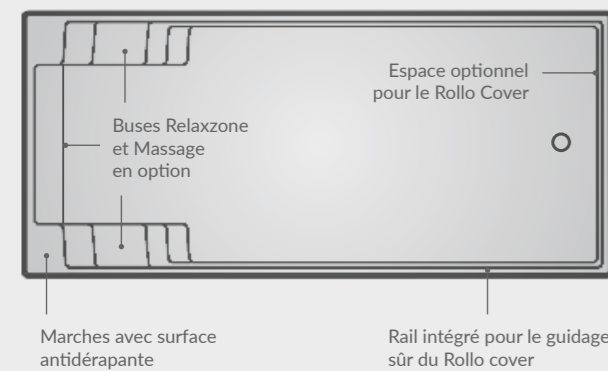

XL-Trainer 72 | Nova Grey | Vita Bad

X-TRAINER 82

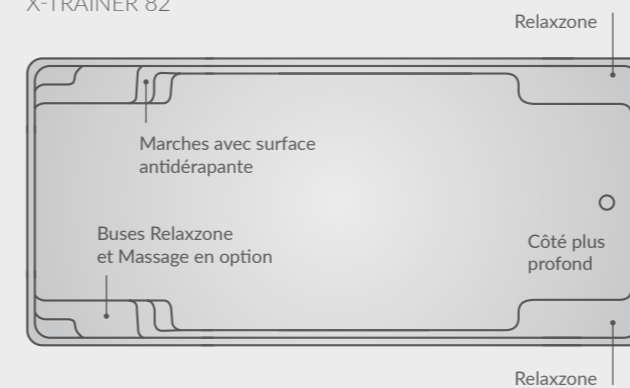

XL-BRILIANT 88

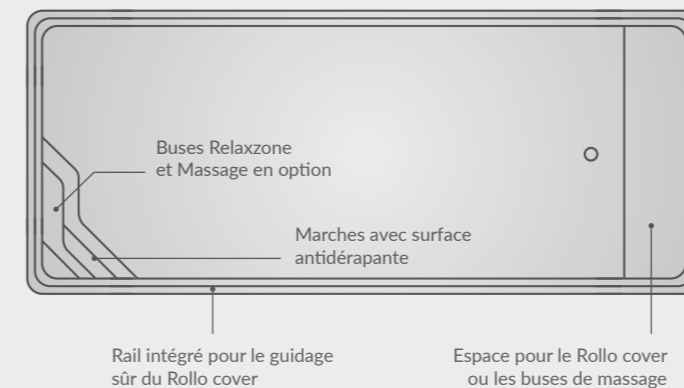

XL-Briliant 88 | Nova Anthracite | Reps Pools

*S – sans étape de sécurité
 **D – Panneau Beachline positionné plus bas pour une expérience encore meilleure

TYPE	LONGUEUR	LARGEUR	PROFONDEUR	VOLUME	POIDS
Aqua Nova 77	7,75 m	3,55 m	1,50 m	36 m ³	1000 kg
Aqua Nova 84	8,45 m	3,55 m	1,50 m	42 m ³	1200 kg
Fun 80	8,00 m	3,70 m	1,50 m	38 m ³	1100 kg
Fun 80 S	8,00 m	3,70 m	1,50 m	38 m ³	1100 kg
Fun 80 D	8,00 m	3,70 m	1,50 m	38 m ³	1100 kg

TYPE	LONGUEUR	LARGEUR	PROFONDEUR	VOLUME	POIDS
X-Trainer 82	8,25 m	3,68 m	1,09-1,76 m	36 m ³	960 kg
XL-Briliant 88	8,70 m	3,75 m	1,50 m	45 m ³	1100 kg

MEDIUM



Lauréat du
prix photo
Compass
Europe 2023



GRANDES PISCINES

9,00 – 13,30 m

Peu importe si si vous cherchez une piscine pour s'amuser et se détendre ou bien pour des activités sportives.
Les grandes piscines familiales Premium de Compass Pools peuvent faire les deux.

XL-Trainer 110 | Blue Sapphire
Compass Pools UK



FUN 100 | Nova Anthracite | Kabin Paul LTD

FUN 100

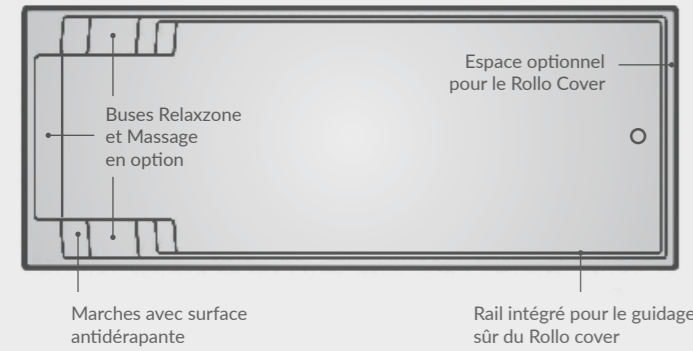

XL-LOUNGER 95 / 115

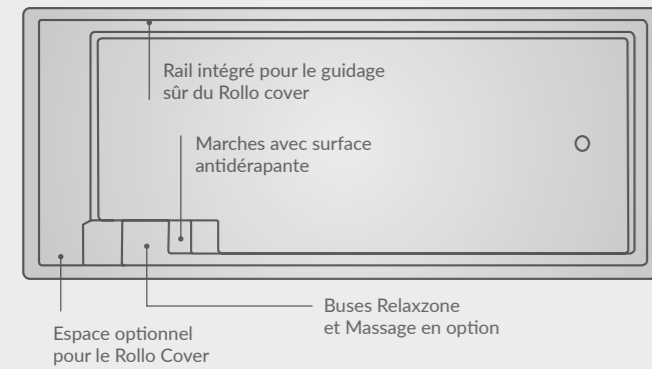

RIVERINA 106

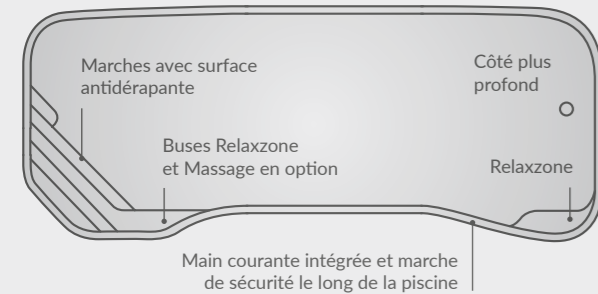

36 COLLECTION DE PISCINES

XL-TRAINER 110 FB* / SB**

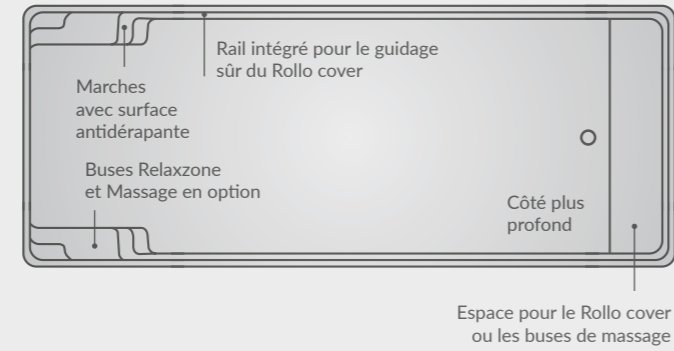

JAVA 101

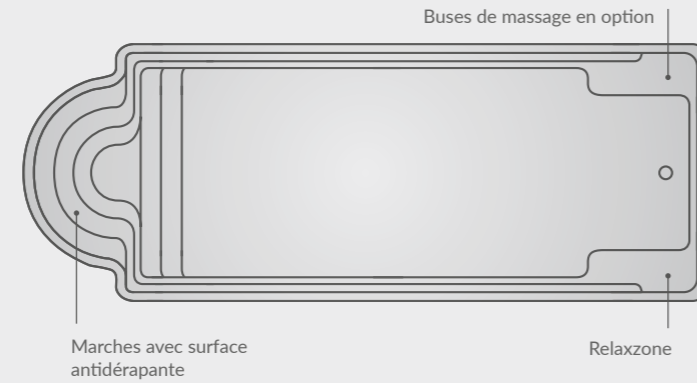

XL-JAVA 114

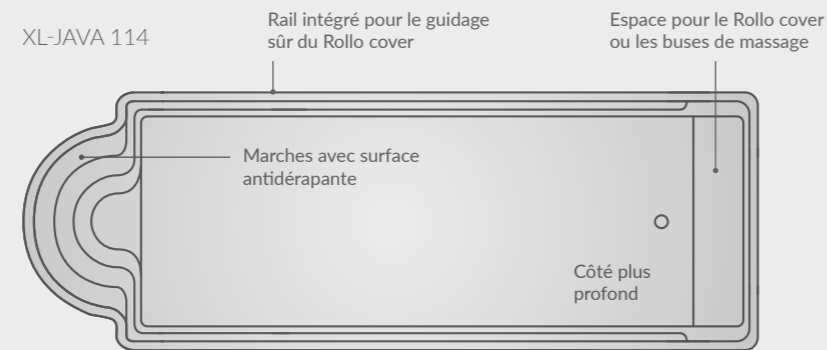

XL-Lounger 115 | Nova Anthracite | Hügel mehr Garten

VIDÉO



TYPE	LONGUEUR	LARGEUR	PROFONDEUR	VOLUME	POIDS
Fun 100	10,00 m	4,00 m	1,50 m	52 m ³	1300 kg
XL-Trainer 110 FB	11,02 m	4,02 m	1,50 m	52 m ³	1350 kg
XL-Trainer 110 SB	11,02 m	4,02 m	1,12-1,82 m	59 m ³	1300 kg
XL-Lounger 95	9,539 m	4,08 m	1,50 m	50 m ³	1200 kg
XL-Lounger 115	11,50 m	4,06 m	1,50 m	59 m ³	1450 kg
Java 101	10,03 m	3,80 m	1,50 m	49 m ³	1200 kg
XL-Java 114	11,40 m	3,96 m	1,10-1,68 m	52 m ³	1350 kg
Riverina 106	10,62 m	3,78 m	1,04-1,88 m	45 m ³	1400 kg

*FB - Fond plat / **SB - Fond incliné

L A R G E

COLLECTION DE PISCINES 37

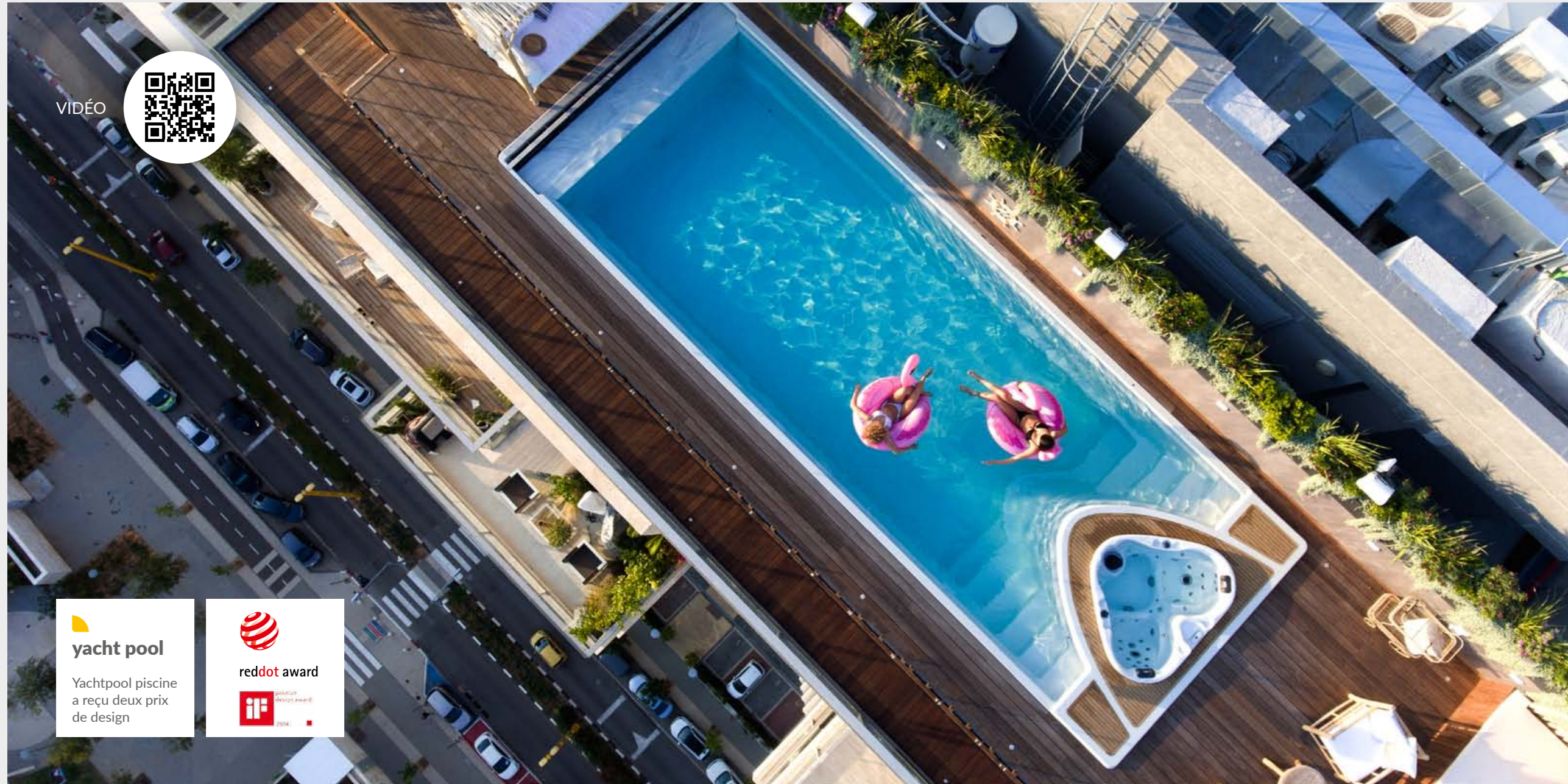

VIDÉO



yacht pool

Yachtpool piscine
a reçu deux prix
de design



reddot award



YACHT POOL

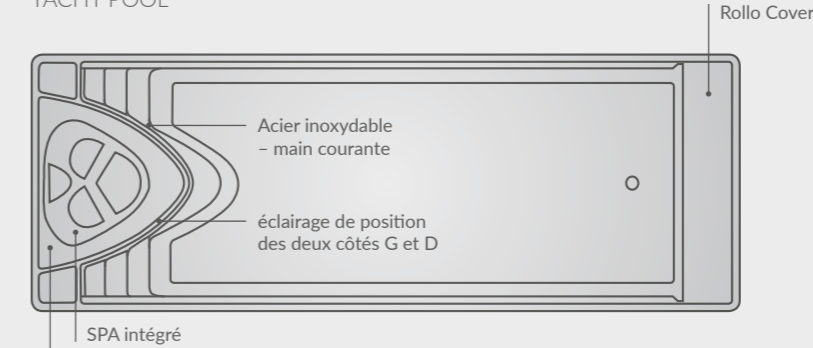

- Jacuzzi pour deux (avec 33 jets de massage)
- bois de teck - couverture
- acier inoxydable - main courante
- LED - éclairage

Sol en flex-teak authentiquement yacht

XL-FAST LANE 122

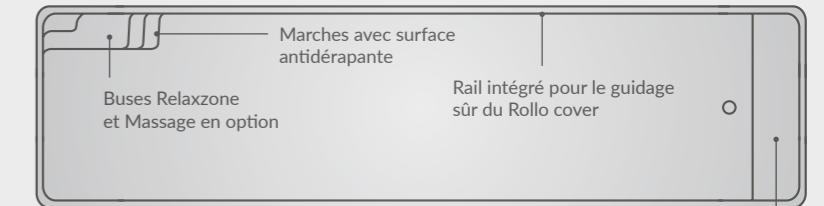

XXL-TRAINER 133



Buses Relaxzone et Massage en option

Rail intégré pour le guidage sûr du Rollo cover

Espace pour le Rollo cover ou les buses de massage

Espace pour le Rollo cover ou les buses de massage

TYPE	LONGUEUR	LARGEUR	PROFONDEUR	VOLUME	POIDS
Yacht Pool	11,54 m	4,04 m	1,50 m	42 m ³	1200 kg
XL-Fast Lane 122	12,15 m	2,89 m	1,50 m	43 m ³	1500 kg
XXL-Trainer 133	13,28 m	4,49 m	1,50 m	75 m ³	2400 kg

PISCINE INDIVIDUELLE AVEC MAXI RIB

Prévoyez-vous d'installer une piscine dans un environnement exigeant?

Que ce soit sur un terrain en pente, sur le toit d'une terrasse ou à l'intérieur, la technologie MaxiRibs de Compass Pools est la solution. Cette technologie innovante simplifie le processus d'installation même dans les environnements les plus difficiles.

La technologie MaxiRibs, exclusive à Compass Pools, se caractérise par des chambres creuses qui sont laminées sur votre piscine Compass pendant la production.

Ces chambres, lorsqu'elles sont installées par des professionnels, vous permettent d'installer votre piscine Compass partiellement ou complètement en autonomie. Cette méthode sécurise votre piscine non seulement sur les côtés, mais aussi au fond, garantissant une stabilité et une durabilité exceptionnelles.

La technologie MaxiRibs surmonte facilement les problèmes d'installation non standard et offre des solutions bien pensées adaptées à vos besoins et préférences spécifiques.

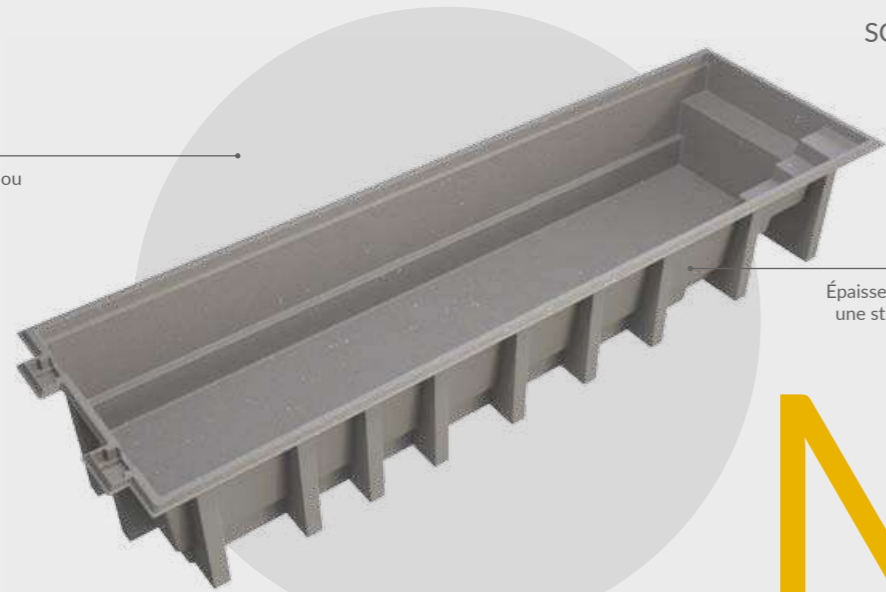

Pour des installations partiellement ou entièrement hors sol, telles que:

- terrains en pente,
- toits,
- terrasses surélevées

Épaisseur renforcée des parois avec une structure nervurée incorporée

SCANNER
POUR
PLUS

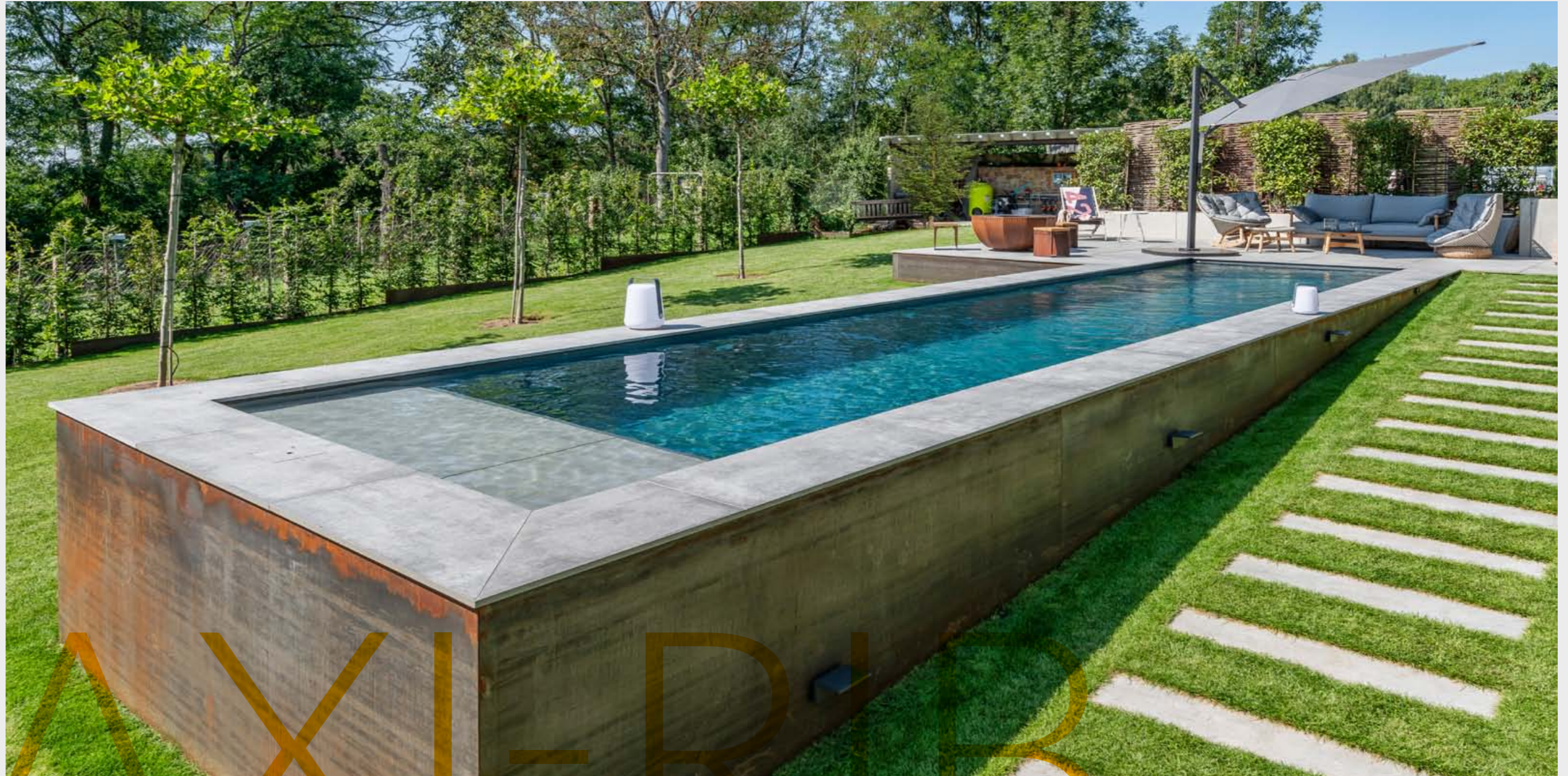



VOTRE PISCINE AVEC UNE VUE IMPRENABLE

La vie n'est pas noire ou blanche. Compass a développé les couleurs en fonction de vos meilleurs souvenirs de vacances. Créez votre propre mer dans votre jardin!

NOVA® COLOURS

De nouveaux types de paillettes de couleur et des mélanges de couleurs de base avancés! L'effet holographique qui est esthétiquement attrayant et donne une excellente brillance.

BI-LUMINITE®

Ces couleurs modifient l'aspect des piscines composites en introduisant de petites particules scintillantes sous la surface et en appliquant deux couches de peinture au lieu d'une.

Caractéristiques

- 2 couches de peinture spéciales appliquées indépendamment sur la surface
- effet de couleur du plus beau lagon marin que vous pouvez imaginer
- les couches de peinture sont appliquées à la main comme les voitures les plus chères – c'est pourquoi chaque piscine est un original
- utilisation de la dernière technologie Nova™ – couche de couleur

NOVA® COLOURS COULEUR BI-LUMINITE®

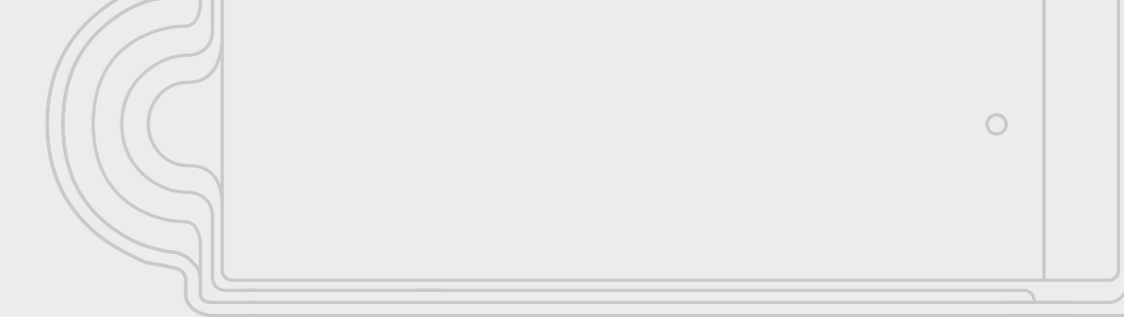

NOVA® STONE | Réunion Island



NOVA® ANTHRACITE | Seychelles



NOVA® PEARL | Zanzibar



BI-LUMINITE® GOLDEN PEBBLE | Tahiti



BI-LUMINITE® BLUE GRANITE | Bora Bora



BI-LUMINITE® SMOKEY QUARTZ | Mauritius



NOVA® GREY | Croatia



NOVA® NAVY | Maldives



NOVA® BLUE | Madagascar



BI-LUMINITE® BLUE SAPHIRE | Hawaii



CYBER WHITE | Thailand



PAPYRUS WHITE | Greece





XL-Fast Lane 122 | Nova Anthracite | Reps Pools



Fun 80 | Nova Stone | Garten Handwerk – Bösch

CARBON CERAMIC POOLS®

Avantages

- Encore plus de résistance (20 %)
- Encore plus de stabilité
- Encore plus facile à manipuler



Piscines en céramique de carbone. L'utilisation supplémentaire de carbone dans le système céramique breveté renforce les zones de la piscine soumises à de fortes contraintes structurelles.

Le carbone a la plus grande résistance à la compression de tous les matériaux de renforcement. C'est le même matériau à haute résistance que l'on trouve dans les automobiles, les navires et les avions.

Couche de carbone céramique CERAMIC CORE CARBON INFUSED LAYER
 Formule améliorée pour une stabilité ARMOURSHIELD MAXIMUM PROTECTION
 Skimmer de haut niveau
 HydroProtection HYDROPRO
 Développement constant de moules négatifs nouveaux et modernes
 Vantage – système autonettoyant
 Nova® couleurs
 Closed beam CLOSED BEAM TECHNOLOGY

Piscine standard monobloc

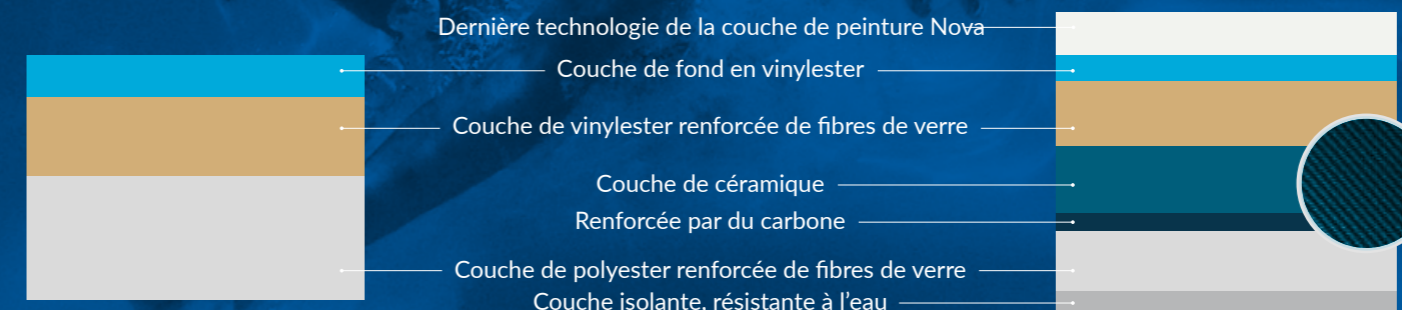



VOTRE PISCINE PARFAITE EST CE QUI NOUS MOTIVE!

Compass Europe

USINE

NOTRE ENGAGEMENT



Le secret du succès et de la longévité de nos piscines en carbone céramique Compass réside dans son noyau céramique breveté.

Lorsque vous choisissez une piscine finie originale COMPASS, nous vous garantissons un produit du plus haut niveau et d'une qualité exceptionnelle. Depuis 2005, nous produisons plus de 1 500 piscines en céramique Compass originales par an dans notre usine européenne

Le secret de notre réussite réside certainement dans notre noyau céramique breveté et dans un certain nombre d'innovations, comme l'ajout de carbone à notre construction murale multicouche éprouvée.

- Innovations en usine depuis 2016
- Dispositifs de pulvérisation modernes et moules négatifs
 - Technologie brevetée d'échange d'air
 - Réduction significative des émissions
 - Souplesse de la production quotidienne
 - Contrôle des émissions de qualité TOP
 - Garantie d'usine de 40 ans sur l'étanchéité de la piscine et contre l'osmose
 - Extension du site CE avec une zone logistique

EN SAVOIR PLUS SUR L'USINE





INNOVATION & TECHNOLOGIE

COMPASS POOLS EST LE PIONNIER DE LA TECHNOLOGIE CÉRAMIQUE LA PLUS AVANCÉE AU MONDE

Au milieu des années 90, lorsque Compass Pools a introduit la technologie céramique dans l'industrie de la piscine, elle est rapidement devenue la technologie reconnue dans le monde entier. Depuis des décennies, nous sommes reconnus comme un leader et un innovateur mondial sur ce marché.



montage facile



Carbon Ceramic Technologie



40 ans de garantie d'usine sur l'étanchéité



Vantage - Système d'autonettoyage



Éligible à l'eau salée



Skimmer de Haut Niveau



Couverture Rollo



Armour Shield



Hydro Pro

Avantages

- Brillance tridimensionnelle exclusive, rayonnante et sans pores
- Garantie d'usine de 40 ans sur l'imperméabilité de la piscine et contre l'osmose
- Noyau en céramique (brevet PN 1690), résistance accrue sans perte d'élasticité
- Installation rapide et facile de la piscine en quelques jours
- Montage sans plaque de base en béton possible
- Haute qualité grâce à un contrôle constant des technologies strictes et vérifiées du processus de production australienne
- Résistance absolue à la température
- Convient à l'eau salée
- Économie d'énergie grâce à des propriétés d'isolation thermique extraordinaires

Classe d'efficacité énergétique A*



* Le mode de construction affiché, avec une isolation du sol et des parois de la piscine, est conforme à la Classe A du certificat de transmission thermique, selon la norme DIN EN 17645.

Renseignez-vous sur les calculs d'efficacité énergétique auprès des concessionnaires de piscines Compass.

Détails disponibles chez les distributeurs Compass Pools.



HYDROPRO SYSTÈME

PRÉSENTATION DE NOTRE SYSTÈME HYDROPRO EXCLUSIF

Compass Pools peut désormais vous offrir une protection encore meilleure grâce à notre garantie hydrostatique exclusive. L'un des risques potentiels liés à la possession d'une piscine est la possibilité de dommages dus à un événement hydrostatique. Essentiellement, un "dommage hydrostatique" peut se produire lorsque le niveau d'eau dans le sol est plus élevé que le niveau d'eau dans votre piscine. Dans ce cas, votre piscine va naturellement vouloir se soulever ou flotter... un peu comme un bateau. Lorsque le niveau de la nappe phréatique redescend et que la pression sur votre piscine diminue, il peut en résulter des bombements ou des fissures permanentes dans les parois et le fond.

NOTRE NOUVEAU SYSTÈME DE PROTECTION RÉVOLUTIONNAIRE

Notre nouveau système de valve hydrostatique breveté et exclusif a été conçu pour réduire considérablement la pression croissante de l'eau souterraine, cinq fois mieux que les valves standards utilisées dans les piscines en fibre de verre. Nous pensons qu'il s'agit d'une première mondiale et nous pouvons maintenant offrir une garantie à vie contre les dommages causés par la pression hydrostatique, qui sont presque toujours exclus des assurances habitation et des garanties des fabricants. La valve HydroPro™ peut être commandée en option sur chaque modèle à partir de février 2023.

PROTECTION CONTRE LES PHÉNOMÈNES MÉTÉOROLOGIQUES EXTRÊMES

Avec la régularité croissante des événements météorologiques extrêmes et des précipitations sans précédent, nous avons voulu éliminer ce risque pour tous les clients de Compass Pools. La clé pour éviter tout dommage est de pouvoir libérer rapidement la pression de l'eau souterraine avant qu'il ne soit trop tard. L'équipe de recherche et de développement de Compass a passé les trois dernières années à tester et à perfectionner une valve hydrostatique brevetée qui est si sensible et a un débit si élevé que nous pouvons maintenant offrir une garantie unique contre les dommages hydrostatiques.



XL-Trainer 72 | Nova Grey | Compass Pools Netherland

HYDROPRO



Fun 80 | Nova Grey | GartenSzenario – living at Pool



L'ART DE NE
RIEN FAIRE



PISCINE AUTONETTOYANTE



Imaginez une piscine qui se nettoie toute seule, qui permet de faire des économies et d'utiliser moins de produits chimiques.

Profitez de votre piscine lorsque vous le souhaitez. Laissez le système VANTAGE faire le travail. VANTAGE est un système intelligent avec des buses d'arrosage puissantes qui nettoie votre piscine. Il accède à des emplacements qu'un robot classique ne peut atteindre. La circulation

de l'eau vous permet également d'éviter le développement d'algues et de bactéries et donc de réduire l'utilisation de chlore. Les buses et les accessoires du système VANTAGE sont disponibles en trois couleurs, complétant les couleurs de votre piscine.

Le système VANTAGE est invisible mais ses résultats sont remarquables.



Fun 80 | Nova Stone | Art d'eau

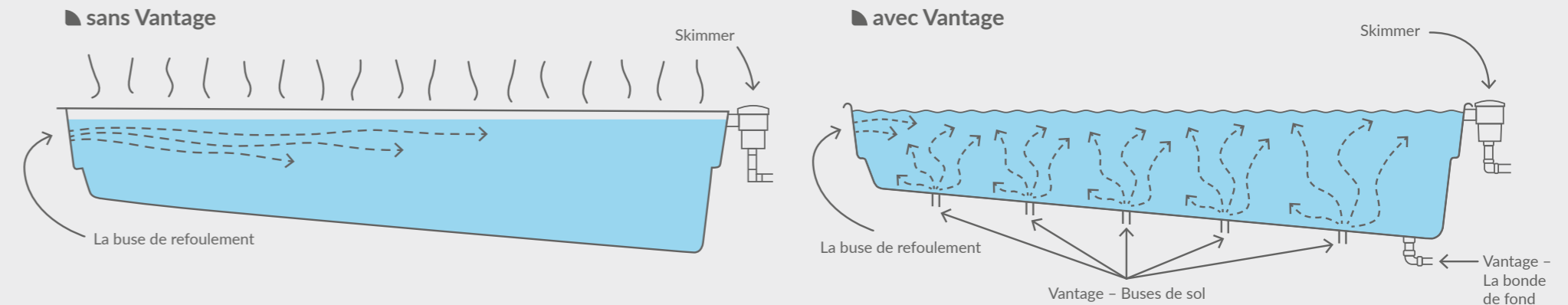

SCANNER
POUR
PLUS



VANTAGE

Avantages pour vous

- Auto-nettoyage de la piscine jusqu'à 80 %-90 %
- Meilleure circulation ou hydraulique de la piscine
- Moins de désinfectant nécessaire
- Plus de nettoyage manuelle (par ex. sac filtrant) nécessaire
- Plus de temps pour se détendre et relaxer

“La dernière génération de lamelles en polycarbonate sont fabriquées selon le procédé d’extrusion Quadro. Cette technologie est unique dans le monde des couvertures de piscine et permet à T&A, de produire une lamelle solaire parfaite qui est extrêmement résistante aux chocs et durable, ainsi que des effets solaires, anti-algues et anti-condensation. Des effets anti-algues et anti-condensation. Les lamelles sont disponibles en “Black-Edition” et “Titanium-Edition”.

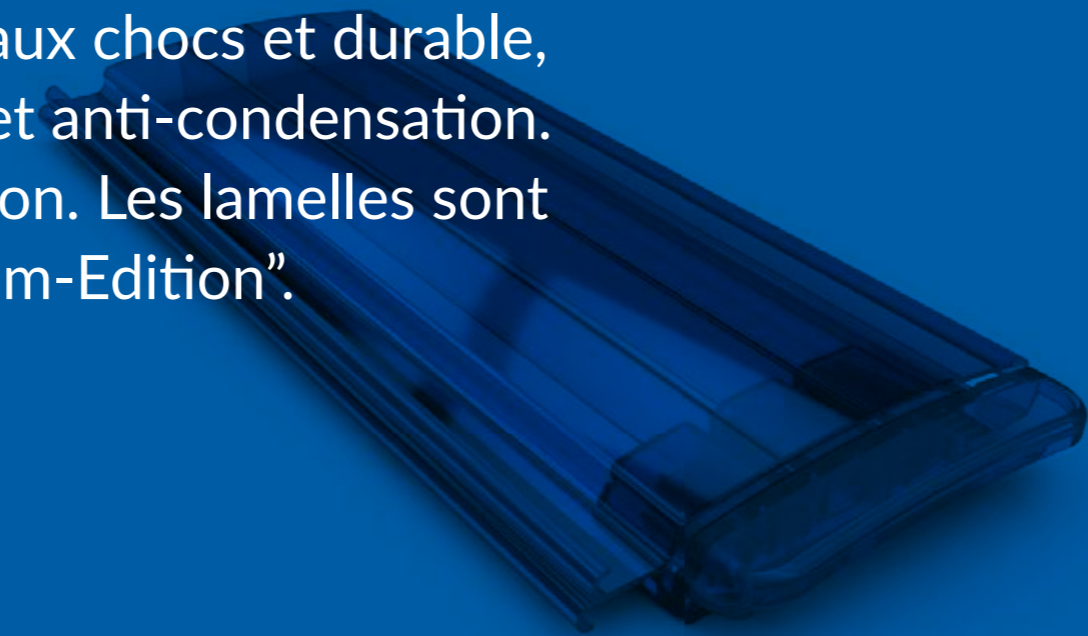
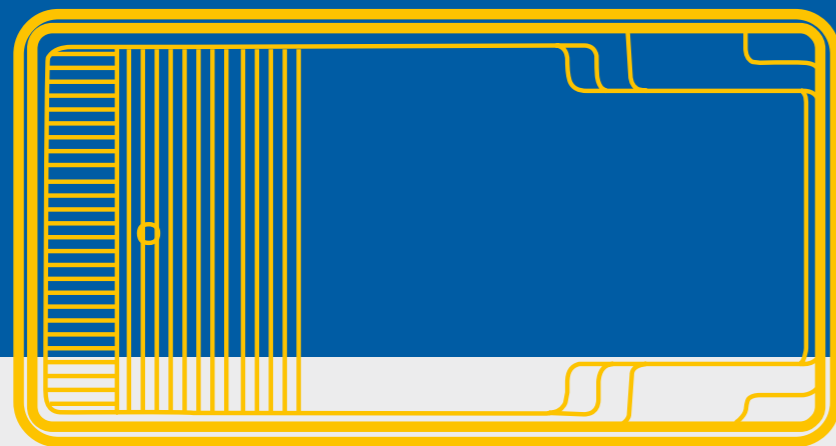

VOLET ROLLO BEACH LINE

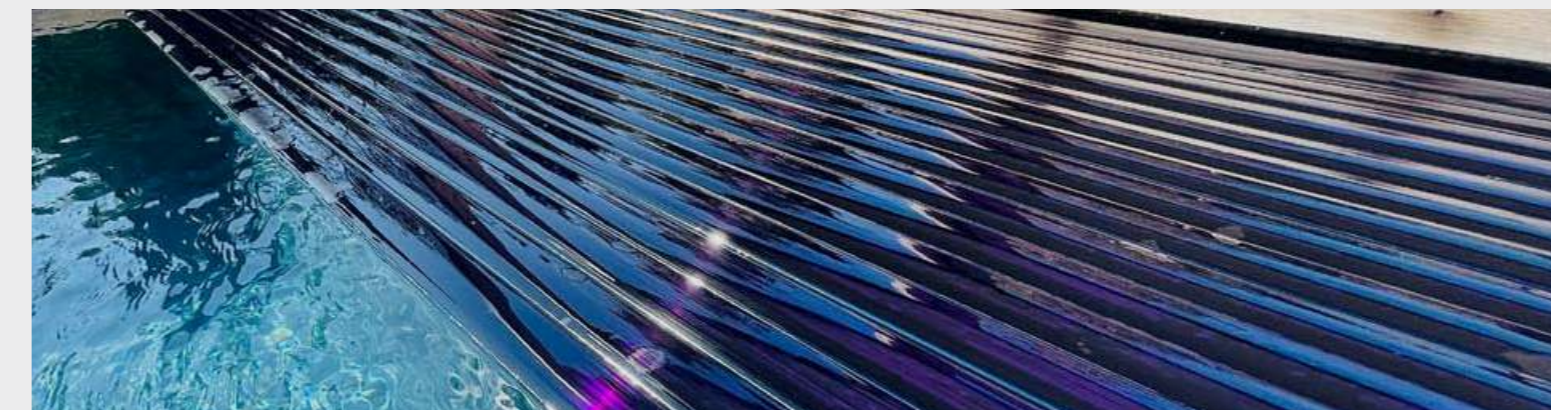

Le volet Rollo est un volet roulant intégré, garantissant une efficacité énergétique maximale et une sécurité totale de votre piscine.

Le volet roulant de Compass Pools "Beach Line" est une construction spéciale en acier inoxydable V4A pour un banc immergé intégré. Grâce au skimmer de haut niveau laminé dans la piscine, un niveau d'eau nettement plus élevé, presque jusqu'au bord de la piscine, est possible. Les lattes sont enroulées sous le niveau de l'eau et séparées de la zone de baignade par une cloison de couleur piscine. La partie supérieure de la construction peut être recouverte de pierres ou d'une couverture de la même couleur que la piscine. La couverture de la piscine est commandée par une télécommande et répond aux normes de sécurité de l'UE

Le volet roulant de Compass Pools peut supporter le poids d'un animal domestique, d'un enfant et même d'un adulte – jusqu'à un maximum de 100 kg pour la sécurité des enfants, selon la norme française NF P 90-308, une fixation supplémentaire de sécurité est nécessaire sur la piscine, en face de l'axe du volet roulant. Celle-ci est disponible en option.

Un bord d'appui intégré dans la piscine empêche la descente du volet roulant et une fixation de sécurité supplémentaire sur le côté opposé à l'axe du volet roulant répond aux exigences de la norme française. Les lattes du Rollo Cover Solar de Compass Pools sont fabriquées en PVC rigide (lattes en polycarbonate ou anti-algues en option) avec une meilleure résistance aux dommages mécaniques et aux rayons UV.

EN SAVOIR
PLUS SUR
ROLLO COVER



ROLLO

GAMME DE COULEURS DE LAMELLES



Classic 63 | Nova Pearl | Reps Pools

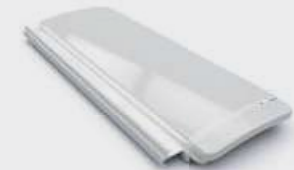

PVC White ↑

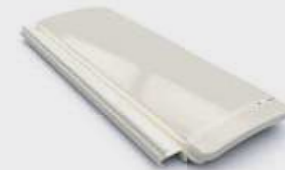

PVC Sand ↑



PVC Blue ↑



PVC Grey ↑



Quadro Black ↑

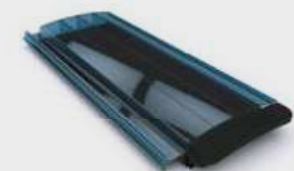

PVC Solar ↑



PVC Transparent ↑



Polycarbonate Solar ↑



Polycarbonate Transparent ↑



Quadro Titanium ↑

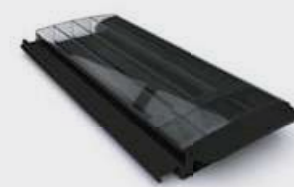

Polycarbonate Solar Anti Alge ↑



Polycarbonate ALU Anti Alge ↑



Polycarbonate ALU Look ↑

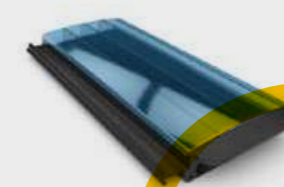

Premium Blue ↑



Quadro Gold ↑

CES AVANTAGES SONT À VOTRE DISPOSITION

- garantissent une efficacité énergétique maximale et une sécurité totale
- les lamelles solaires assurent un chauffage optimal de l'eau de la piscine de 4°- 8° C supplémentaires
- la nuit, l'évaporation et donc la perte de chaleur sont réduites au minimum
- niveau d'eau élevé unique – grâce au skimmer stratifié de haut niveau

DÉTAIL BEACH LINE:

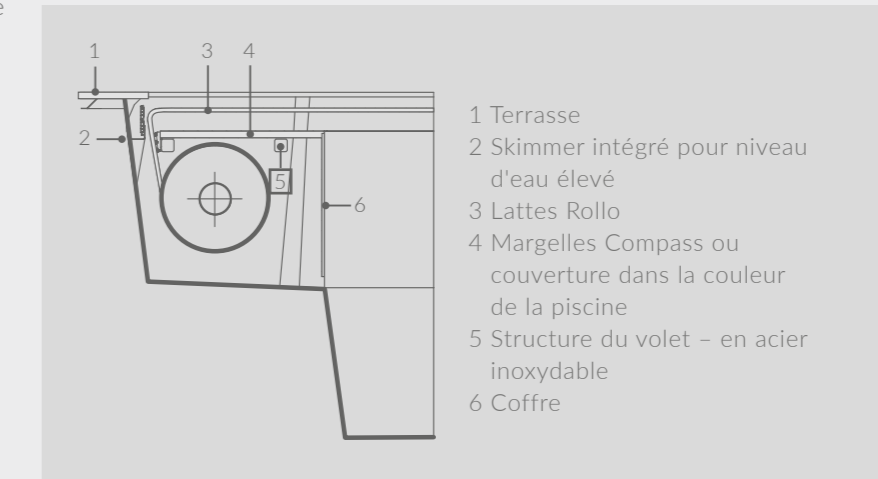

COVER

MODELES

ROLLO COVER BEACH LINE
compatible avec les modèles suivants

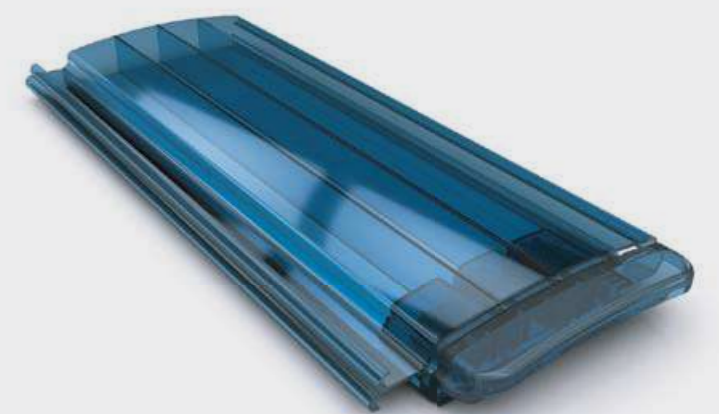

XL-LOUNGER 95 / 115



XL-TRAINER 110 FB

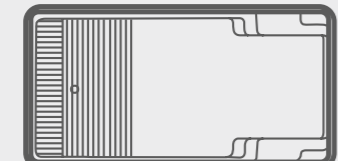

XXL-TRAINER 133



TREND 73



CLASSIC 53

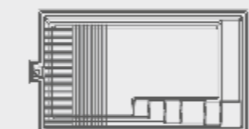

CLASSIC 63

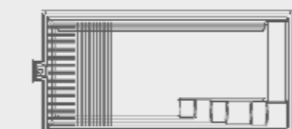

CLASSIC 73

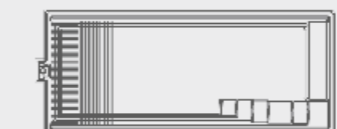

XL-JAVA 114

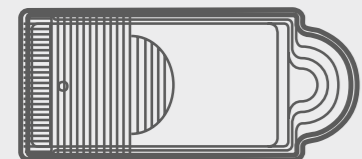

XL-BRILIANT 88

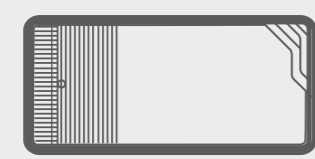

XL-FAST LANE 122

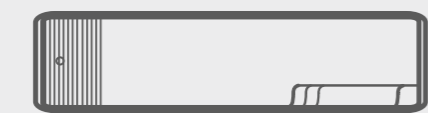

CLASSIC

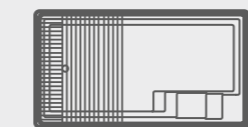

CLASSIC 83

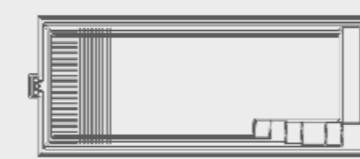

CLASSIC 93



CLASSIC 103

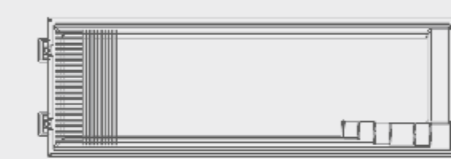

FUN 74

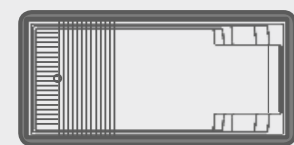

FUN 80

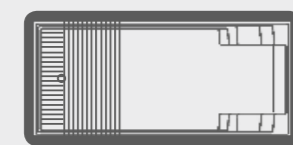

INFINITY 80

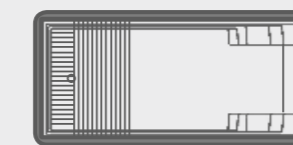

FUN 100

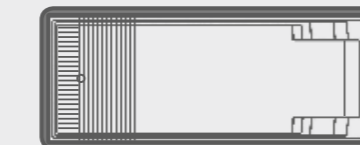

XL-TRAINER 72

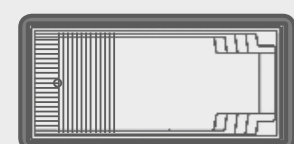

YACHT POOL

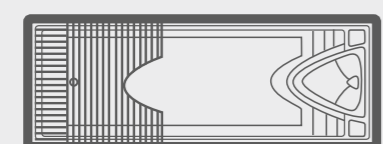

AQUA NOVA 53

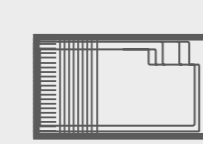

AQUA NOVA 77

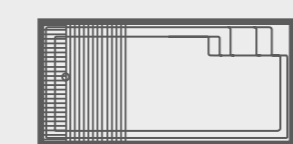

AQUA NOVA 84



VOLET ROLLO HORS SOL

La couverture de volet roulant hors sol promet la plus haute qualité et durabilité.

Les couvertures à lamelles peuvent être utilisées pour les piscines nouvellement installées ainsi que pour les piscines existantes.

Un mécanisme d'enroulement à l'extrémité de la piscine enroule et déroule automatiquement les lamelles. Pour l'aspect général, le dispositif d'enroulement peut être revêtu de bois ou assorti au design du jardin et de la piscine.



AquaTop – la variante standard hors-sol

Le mécanisme d'enroulement de ce modèle est fabriqué en acier inoxydable AISI 316L. Un moteur électrique de 24 V est monté dans l'une des deux consoles. La commande et l'interrupteur à clé sont intégrés séparément dans la technique de la piscine. Cela signifie que le dispositif d'enroulement peut être entièrement recouvert.

EcoTop Plus – la variante classique et exclusive

La solution simple et exclusive pour un confort maximal

Avantages

- Arbre d'enroulement en PRV
- Supports en acier inoxydable revêtu de poudre – au choix blanc ou gris anthracite – en combinaison avec du bois IPE de haute qualité
- Moteur avec transformateur et commande ou entraînement solaire avec interrupteur à clé et télécommande
- En option, habillage en bois sur place (pas avec le panneau solaire)
- Solaire rétrofittable



avec solarpanel



sans solarpanel

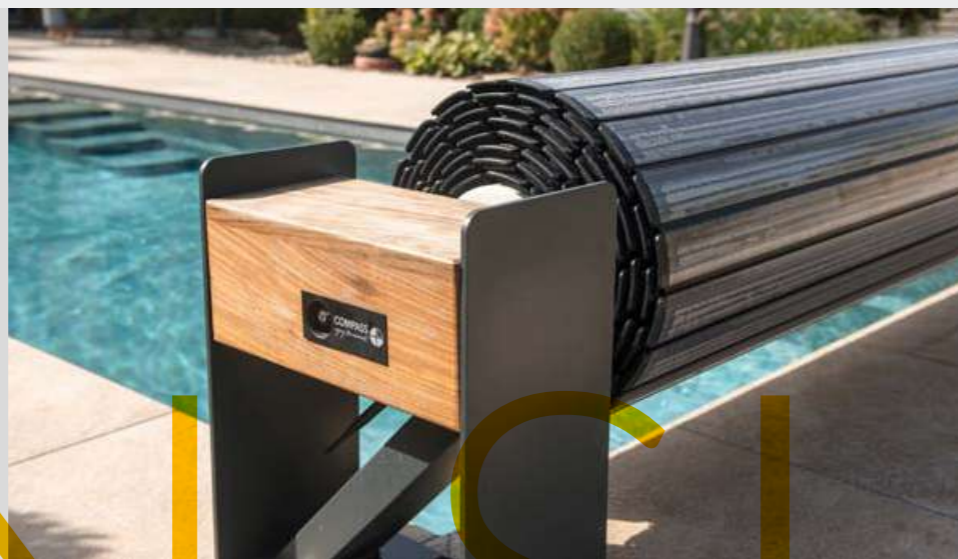

Voir page 15

COUVERTURE DE SÉCURITÉ COMPASS COVER



La couverture de sécurité Compass COVER rend votre piscine sûre pour les enfants. Des mains courantes en profilés d'aluminium anodisés stables, des éléments de couverture en PVC renforcé et élastique avec une surface résistante à l'abrasion et un système de fixation sûr garantissent une sécurité absolue autour de votre piscine.

GRIS CLAIR

GRIS FONCÉ

BLEU CLAIR

SABLE

Principaux avantages

- Sécurité absolue pour les enfants et les animaux domestiques
- Selon la norme de sécurité française
- Tissu polyester antibactérien de haute qualité, enduit de PVC
- Résistant aux UV
- Résistant à la température de -30° à +70°C
- Bordure périphérique soudée à haute fréquence (25 mm)
- Trous d'évacuation de la pluie entre les profilés de support
- Profilés de support en aluminium anodisé
- Profils et éléments de couverture interchangeables
- Système de fixation simple et sûr

LES TOITS



Compass Pools sont des abris dont les couleurs et les dimensions sont adaptées aux piscines Compass. Compass Pools roof utilise les meilleurs résultats obtenus dans ce domaine, y compris nos multiples brevets.

Principaux avantages

- Profilés d'encadrement en aluminium dans différentes couleurs standard et à effet
- Installation "flottante" du vitrage
- Rail super plat
- Rouleaux de guidage spéciaux avec roulements à billes en acier inoxydable sans entretien
- Protection permanente contre la saleté et le vent

QUALITÉ SUR MESURE,
SOLUTION DE CLÔTURE

SYSTÈME DE TURBINE HYDROSTAR



Les turbines Turbines génèrent un flux large, régulier et puissant. C'est à vous de régler la force du flux!

Faites le plein d'énergie pendant que le courant vous porte – c'est du bien-être pour l'âme.

Le système de turbine Hydrostar apporte la sensation naturelle de la natation dans votre maison. Avec une vitesse réglable individuellement – pour tous les besoins.

Un pour tous. Hydrostar!

Une technologie brevetée rend cela possible: les turbines génèrent un courant large, régulier et puissant. Vous décidez de sa force. HydroStar est facile à installer et peut également être monté ultérieurement à l'aide de l'Easystar.

Principaux avantages

- Moteur à courant continu sans balais et sans entretien
- Paliers lisses sans entretien
- Unité de commande du moteur avec surveillance du courant et de la température
- pas d'arbre d'inspection ni de tuyauterie nécessaire
- Tous les composants sont en V4A ou en PVC
- Commande par télécommande radio et boutons piézoélectriques
- Conception résistante à l'eau salée
- Fonctionnement sans entretien



FUN 100 | Nova Pearl | Reps Pools



Aqua Nova 77 | Nova Pearl | Reps Pools

FILTRE À SABLE – POMPES

POMPES – COMPASS PUMP ET COMPASS PUMP PRO

Les avantages pour votre piscine

- Consommation d'énergie minimale
- Pompe auto-amorçante
- Fabriquée en matériau renforcé de fibre de verre pour une très large gamme d'applications
- Fonctionnement très silencieux
- Jusqu'à 5 ans de garantie du fabricant (selon le modèle)



Cuve de filtre de la dernière génération avec une grande ouverture en haut et une grande vidange. Les cuves de filtration sont en plastique renforcé de fibres de verre de haute qualité.



Pompe Compass

Une pompe durable qui a fait ses preuves et qui est très flexible et performante



Compass Pump Pro

Établi et fiable - circulateur premium avec une garantie de qualité de 5 ans



Compass Pump VS

Intelligent, rapide et silencieux – un circulateur à haut rendement qui utilise pleinement sa puissance



Compass Pump Pro VS

Pompe de circulation intelligente premium économique et premium silencieuse pour les plus exigeants

Avantages pour votre piscine

- nettoyage / entretien facile
- purge automatique et manuelle du réservoir incluse
- tuyauterie intérieure en plastique résistant à la corrosion
- étoile de filtre, manomètre et vidange du réservoir inclus
- pas de cartouches / masses filtrantes (coûteuses)
- pas de sous-couche de sable
- Technologie de filtration éprouvée sur le marché

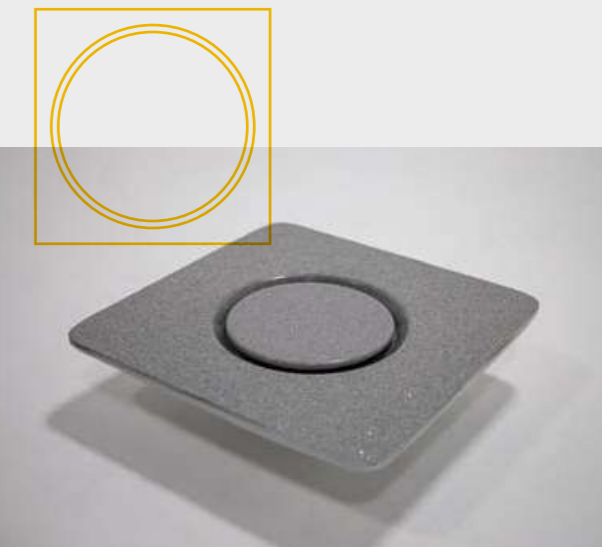

SKIMMER À HAUT NIVEAU

Le skimmer à haut niveau (aspiration de surface) intégré dans la paroi de la piscine permet d'obtenir un niveau d'eau très élevé juste en dessous du bord de la piscine – proche du design Infinity. Le niveau d'eau élevé assure un aspect exclusif et élégant de l'installation de la piscine. Le skimmer est intégré dans le processus de production, de sorte qu'il n'est pas nécessaire de prévoir des brides et des découpes séparées dans la paroi de la piscine et que la stabilité de la piscine n'est en aucun cas affectée.

SORTIE DE COULEUR ASSORTIE

Bonde de fonde spécial pour piscine sans barrière, de la couleur de la piscine – sans élévation (sans bride – mais solidement laminé) dans la zone de la piscine!

En outre, nous proposons les accessoires complets tels qu'un système à contre-courant, des spots, une garniture en acier inoxydable et un réglage de niveau.

POMPES

POMPE À CHALEUR POUR PISCINE – COMPASS POOLS INVERTER PPIC



La dernière génération de pompes à chaleur à inverter. Le système breveté de moteur de ventilateur InverPad Turbo optimise la technologie la plus avancée en matière de bruit.

Les pompes à chaleur à air dotées de la technologie InverPad Turbo sont adaptées au fonctionnement par temps froid. Grâce au flux d'air de l'InverPad Turbo, la capacité de chauffage de la pompe à chaleur à air est maximisée pour garantir d'excellentes performances même par temps froid. Profitez de votre piscine – en toute saison.

Avantages du PPIC Inverter de Compass Pools:

- 10 fois plus silencieux que les unités inverter conventionnelles
- Compresseur Mitsubishi
- Wifi en option
- contrôle moderne
- performance parfaite
- design tendance

CHAUFFAGE

INFORMATIONS TECHNIQUES

	PPIC 11	PPIC 14	PPIC 17	PPIC 22	PPIC 27	PPIC 32S	PPIC 41S
Conditions de fonctionnement: Air 27°C / Eau 27°C / Humidité 80 %							
Puissance thermique (kW) MODE PERFECT	8,8	10,4	13	17,5	20,3	26,8	34,5
COP – échelle	15,0-7,3	15,0-7,4	15,0-7,1	15,5-7,4	15,2-7,3	15,8-7,2	16,0-7,0
Puissance thermique (kW) MODE POWER	11	13,8	17	22	26,5	31,5	40,5
Conditions de fonctionnement: Air 15°C / Eau 26°C / Humidité 70 %							
Puissance thermique (kW) MODE PERFECT	5,8	7,6	9,2	12,4	14,4	18	23,9
COP – échelle	7,5-5,0	7,6-5,1	7,8-5,0	8,2-5,1	7,9-5,2	8,0-5,0	8,3-5,1
Puissance thermique (kW) MODE POWER	7,3	9,2	11,5	15	18	22,1	29
Spécification technique							
Volume de piscine recommandé (m³)	20-45	30-55	35-65	40-80	50-95	60-120	85-160
Température de l'air ambiant en fonctionnement (°C)	-15°C ~ 43°C						
Alimentation électrique	230 V						
Type de compresseur	Twin – Compresseur DC Rotary						
Niveau sonore à 1 m dB (A)	36,3 ~ 44,5	36,5 ~ 45,9	39,3 ~ 46,7	39,5 ~ 49,8	39,8 ~ 50,2	40,5 ~ 50,9	40,6 ~ 51,3
Niveau sonore à 50 % dB (A)	38,4	40,3	42,2	43,1	43,0	45,6	45,7
Niveau sonore à 10 m dB (A)	16,3 ~ 24,5	16,5 ~ 25,9	19,3 ~ 26,7	19,5 ~ 29,8	19,8 ~ 30,2	20,5 ~ 30,9	20,6 ~ 31,3
Puissance nominale d'entrée (kW)	0,21 ~ 1,55	0,25 ~ 1,92	0,31 ~ 2,44	0,40 ~ 3,05	0,49 ~ 3,80	0,60 ~ 4,70	0,79 ~ 6,10
Courant nominal d'entrée (A)	0,91 ~ 6,74	1,09 ~ 8,34	1,35 ~ 10,60	1,74 ~ 13,26	2,13 ~ 16,52	0,86 ~ 6,81	1,14 ~ 8,84
Niveau sonore à 10 m dB (A)	16,3 ~ 24,5	16,5 ~ 25,9	19,3 ~ 26,7	19,5 ~ 29,8	19,8 ~ 30,2	20,5 ~ 30,9	19,6 ~ 31,3
Dimensions (LxlxH)	770x 530x 656	770 x530 x656	770x 530x 656	1007x530x756	1162x536x756	sur demande	sur demande

PISCINE

POMPES

POMPE À CHALEUR POUR PISCINE

INFORMATIONS TECHNIQUES

MODÈLE		PHP030E-K	PHP040E-K
Capacité de chauffage max.	KW	13,8	18,2
	BTU/h	47000	62000
Capacité de refroidissement max.	KW	impossible	impossible
	BTU/h	impossible	impossible
Consommation électrique (H/K)	KW	2,1	3,0
Consommation électrique (H/K)	Ampere	10,4	6,1
Alimentation électrique	V/Hz	220-240/50	380-400/50
Type de compresseur		rotatif	rotatif
Niveau de bruit	dbA	54	56
Raccordement à l'eau	mm	32	50
min. Débit d'eau	m³/h	4,5	6,0
Dimensions (LxlxH)	mm	956/385/600	1115/455/868
Dimensions de transpor	mm	1040/415/615	1220/510/880
Poids/poids de transport	kg	55/64	83/97



AVANTAGES POUR VOTRE PISCINE

- Echangeur de chaleur en Titanium PVC résistant à la corrosion (garantie 5 ans)
- Egalement disponible en pompe à chaleur à inverseur
- 100 % adapté à l'eau salée ou à tout autre type de traitement de l'eau
- Dégivrage automatique intégré de série avec paramètres programmables
- Fonctionnement silencieux
- Possibilité d'installation à l'extérieur
- Une finition solide et résistante à la corrosion
- La finition solide et résistante à la corrosion garantit des années de fonctionnement fiable
- Boîtier en plastique
- Installation facile
- Réduction des émissions de polluants et de CO₂
- Énergie rentable
- Prolongation de la saison de baignade

AACHALE

POMPE À CHALEUR AÉROTHERMIQUE



INFORMATIONS TECHNIQUES

MODÈLE		PHP030-IV
capacité de chauffage max.	KW	2,85-12,0
	(selon les températures)	BTU/h
Consommation électrique (H/K)	KW	0,21-2,12
Alimentation électrique	V	220-240 V
Type de compresseur		rotatif
Niveau de bruit	dbA	22-32
Raccordement à l'eau	mm	50
min. Débit d'eau	m³/h	4,2
Dimensions (LxlxH)	mm	950x400x620
Conditions de base		Température extérieure 24°C / Température de l'eau 26°C

AVANTAGES PARTICULIERS DE LA POMPE À CHALEUR AIR INVERTER

- Régulation continue de la puissance
- Fonctionne toujours au point de fonctionnement optimal
- Consommation électrique réduite
- Design moderne
- Durée de vie plus longue
- Plus silencieux que les pompes à chaleur classiques



Brilliant 74 | Nova Stone | GartenSzenario – living at Pool



XL-Trainer 110 | Nova Navy | Compass Pools UK

ROBOT PISCINE

NETTOYEUR DE PISCINE ROBOTIQUE



CE 1000

Taille du produit	L x l x H - 466 x 432 x 296 mm
Piscine applicable	piscine enterrée
Revêtements possibles	PVC/carreaux de céramique/mosaïque/fibre de verre/béton
Taille de la piscine	120 m ²
Autonomie de la batterie	180 minutes
Temps de charge	2,5 heures
Adaptateur	29,4 V / 3 A
Spécifications de la batterie	25,2 V 6400 mAh
Nettoyage du	fond/mur/ligne d'eau/marche/pente de la piscine
Chemin de fonctionnement	Fond de la piscine (par défaut - croix, étoile, en forme de S) Mur de la piscine (conventionnel (par défaut), en forme de N) Mode de combinaison (par défaut) (1 mur de piscine [en forme de N] + 1 fond de piscine [en forme de S]) Piscine complète (croix) Mode puissant du fond de la piscine (croix (par défaut), étoile, en forme de S) Mode éco du fond de la piscine (croix (par défaut), étoile, en forme de S) (version personnalisée) Nettoyage de la ligne d'eau
Mode de contrôle	via une application
Rouleau	PVC
Capacité de filtration	180 micromètres
Volume de filtration	4 litres
Débit	12 m ³ /h
Puissance	90 W
Capteurs	Capteur infrarouge, gyroscopes
Mise à niveau à distance	OTA

CE 1000

- **Moteur puissant de 90 W:** Compact et léger (8 kg) pour une manipulation facile.
- **Navigation intelligente:** Nettoie le sol, les parois et les lignes d'eau avec une couverture de 97 %.
- **Autonomie de batterie de 3 heures:** Inclut un minuteur de cycle pour les routines de nettoyage hebdomadaires.
- **7 modes de nettoyage:** S'adapte à différentes formes et matériaux de piscine.
- **Garantie de 2 ans et mises à jour OTA:** Fiable et toujours à jour.
- **Sans fil**



E A U

DÉSINFECTION DE L'EAU



HYDROLYSE DE L'EAU SALÉE

les systèmes d'hydrolyse des-OL représentent un nouveau concept de désinfection de votre piscine. Ils améliorent la qualité de l'eau sans produits chimiques et simplifient considérablement l'entretien.

L'hypochlorite de sodium (chlore liquide mais aussi ozone et oxygène) est produit en continu et automatiquement dans une eau peu salée (entre 1 et 2 g de sel par litre) pour désinfecter l'eau. Cela remplace à 100 % l'ajout de chlore, élimine les chloramines nocives et permet d'obtenir une eau totalement inodore.

Le sel nécessaire à cette opération doit être ajouté à l'eau de la piscine dans une concentration de 1 à 2 kg/m³ (15 fois moins que dans l'eau de mer). Le traitement de l'eau par hydrolyse est un système fermé dans lequel aucun sel n'est utilisé. Le chlore, l'ozone et l'oxygène générés détruisent les matières organiques et les agents pathogènes présents dans l'eau avant de se retransformer en chlorure de sodium (sel commun). Le chlore est formé comme produit de clivage de l'hydrolyse, il a un effet et se décompose ensuite à nouveau en sel. Cela explique pourquoi la concentration de sel dans l'eau reste constante et que le sel n'est pas consommé.

Les systèmes d'hydrolyse produisent du chlore ainsi que de l'ozone et de l'oxygène. Le chlore, l'ozone et l'oxygène produits par l'hydrolyse de l'eau salée ne sont pas dangereux pour la santé du baigneur. Ils n'irritent pas les yeux ou la peau et assurent un plaisir complet du bain. En outre, grâce à l'hydrolyse de l'eau salée, vous obtenez une eau plus agréable et plus douce qu'avec les autres types de désinfection. Ce procédé remplace totalement l'achat, la manipulation et le stockage de produits chimiques. Il convient également aux personnes allergiques au chlore et ayant des problèmes de peau!

S A L É E



ÉQUIPEMENT STANDARD UNITÉ ÉLECTRONIQUE

1 Unité électronique

- Plastique ABS résistant au feu en format compact avec un écran tactile de 4,3 pouces
- Alarmes intégrées pour tous types de défauts
- Auto-nettoyage des cellules programmable en fonction de la dureté de l'eau afin de prolonger la durée de vie de la cellule jusqu'à 15 000 heures
- Enregistrement des heures de fonctionnement
- Affichage de l'efficacité de la cellule
- Notification de la fin de vie de la cellule.
- Contrôle intégré des pompes de filtration (également pour les pompes à vitesse contrôlée)
- Contrôle intégré de l'éclairage
- Contrôle intégré de la température

Contrôle de l'intensité de l'hydrolyse

Un microprocesseur de 16 bits contrôle la production d'oxydants et règle l'intensité du courant. Le système produit de l'hypochlorite ainsi que de l'ozone et de l'oxygène et d'autres désinfectants dans une eau dont la conductivité minimale est comprise entre 500 et 6 000 mS

2 Cellule autonettoyante

La cellule est dotée d'un revêtement anionique et cathodique. Cela garantit la production de désinfectants même pendant le processus d'autonettoyage

Particularités en option

- Compatible réseau grâce au module Ethernet
- Régulation du pH
- Mesure du chlore libre entièrement automatique



E A U

CONTRÔLEUR DE PISCINE

Contrôleur de piscine permet de contrôler facilement votre piscine. Le Pool-Controlling-System permet un entretien parfait de l'eau et un contrôle complet de la pompe de circulation, du chauffage, des projecteurs, des attractions aquatiques et d'autres fonctions. Des relais supplémentaires peuvent être utilisés pour commander d'autres fonctions telles que les volets roulants, la commande de contre-lavage avec vanne à barre, les jets de massage, le système à contre-courant, l'éclairage du jardin, etc.

La structure claire du menu rend l'utilisation du contrôleur de piscine simple et intuitive. Un écran tactile auto-explicatif simplifie l'utilisation. Écran tactile Pompe à pH Pompe à flocage Cellule avec robinet d'essai Contrôleur de piscine.



- 1 Interface tactile
- 2 Pompe à pH
- 3 Pompe doseuse de floculant
- 4 Cellule de mesure avec robinet de prélèvement d'échantillons
- 5 Contrôleur de piscine



T R A I T E M E N T

CARACTÉRISTIQUES DU CONTRÔLEUR DE PISCINE

XL-Lounger 95 | Papyrus White | Vita Bad AG



- **Design** élégant
- Utilisation simple et intuitive via l'écran tactile
- Commande standard de la pompe de circulation, du chauffage, du projecteur, etc.
- Possibilités **de connexion multiples** via des relais supplémentaires de dispositifs supplémentaires, tels que la commande de volets roulants, la commande de niveau, la commande de lavage à contre-courant avec vanne à barre, les jets de massage, le système à contre-courant, la surpression, l'éclairage de jardin, etc.
- **Mesure en permanence le taux de chlore libre** (ppm) et active automatiquement la cellule en titane de l'hydrolyse lorsque la valeur mesurée est inférieure à la valeur de consigne. (En option, le contrôleur de piscine peut également être utilisé avec du chlore ou de l'oxygène).
- **Pompe de dosage de floculant** avec pompe péristaltique silencieuse
- **Contrôle du pH**
Une mesure précise et automatique et un contrôle du pH de l'eau, y compris le dosage.
- **Température**
Réglage et contrôle de la température de l'eau en combinaison avec le chauffage de la piscine, par ex. pompe à chaleur à air, échangeur de chaleur, etc.
- **Cellule de mesure** avec robinet d'échantillonnage et contrôle et réglage du débit.
- **Historique**
Fonction de journal de bord à long terme pour stocker les données de fonctionnement
- **Affichage et utilisation à distance** via PC, smartphone, tablette, etc.

COMPASS NATURE



LA PROCHAINE GÉNÉRATION DE PISCINES

Eau Vivante

Des piscines durables avec une eau vivante saine qui protège notre santé et l'environnement.

Solution économique

Faible consommation d'énergie, irrigation durable pour le jardin environnant.

0 % de produits chimiques, 100 % naturelle

Une eau vivante, saine et claire, sans produits chimiques.

Support solide

Un centre de R&D interne propose un support en ligne, des protocoles détaillés pour l'installation et la maintenance, ainsi que des mises à jour du système.

Fonctionne dans tous les climats

Réagit automatiquement aux changements météorologiques et à la surcharge utilisateur. L'eau reste claire et saine même par temps chaud.

COMPASS
enjoy the moment



K M O₂ B A T E V A™

SCANNER
POUR
PLUS
D'INFO



TÉLÉCHARGER
LE CATALOGUE



Classic 62 | Nova Grey | Hügel mehr Garten

MODÈLES DE PISCINE

MODELES

PLUNGE POOLS



nouvelle

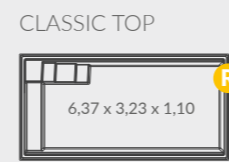
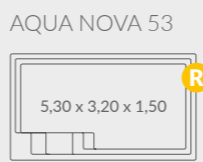

SMALL

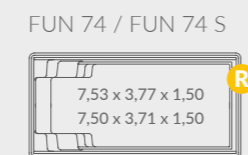
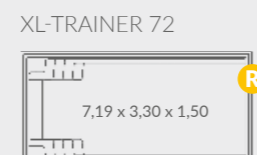
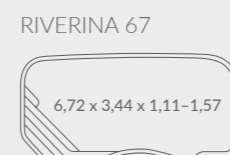
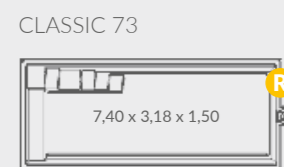

HIGH-END

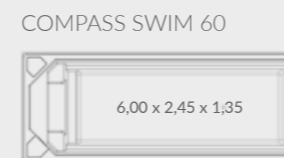
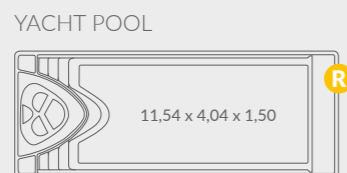
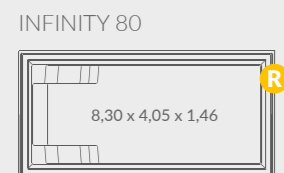

MEDIUM

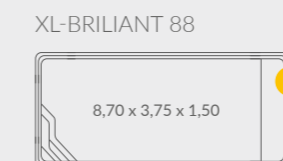
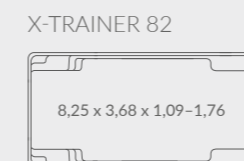
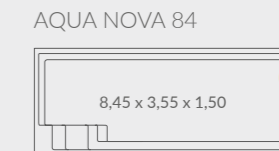
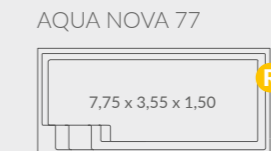
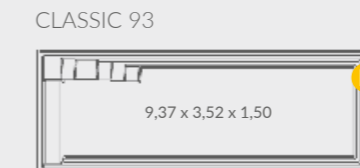
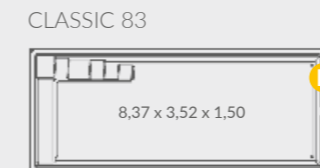

LARGE

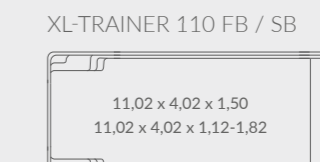
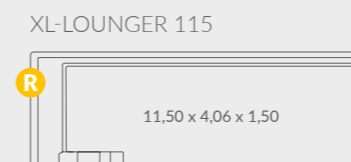
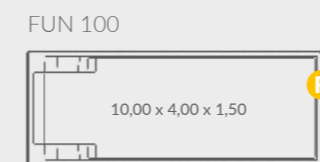
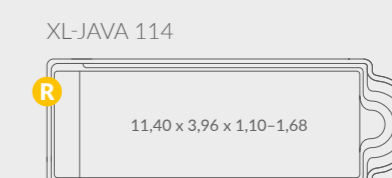
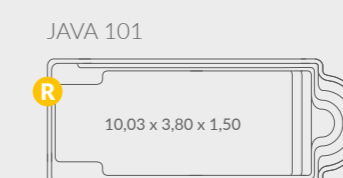
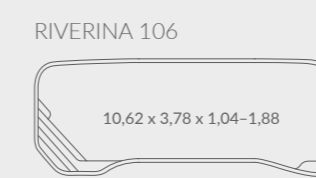

R Couverture de rollo sous le sol disponible

S** - sans étape de sécurité / *D** - Panneau Beachline positionné plus bas pour une expérience encore meilleure / ****SB** - Fond incliné
Les spécifications de poids et de volume dans le catalogue doivent être considérées comme des valeurs approximatives.



Compass Europe, s. r. o.

Polná 4 | 903 01 Senec | Slovakia

T: 00421 2 4564 8254

info@compasspools.eu

compasspools.eu

Sous réserve de fautes d'impression, de modifications et d'erreurs.